



Sistemas de Aluminio Lda.
www.dineru.com

PÉRGOLA BIOCLIMÁTICA ALTEA



Sistemas de Aluminio Lda
www.dineru.com

ES





Sistemas de Aluminio Lda
www.dineru.com

PRESENTA LA NUEVA PÉRGOLA ALTEA.

SE HA DESARROLLADO PENSANDO
EN EL APROVECHAMIENTO DE
LOS ESPACIOS EXTERIORES, PARA QUE
INDEPENDIENTEMENTE DE LA CLIMATOLOGÍA
Y DE LA ESTACIÓN EN LA QUE NOS
ENCONTREMOS PODAMOS DISFRUTAR DE LA
LIBERTAD QUE ESTOS NOS OFRECEN.



A modern pergola structure is visible on the left side of the image, overlooking a swimming pool. The pool is surrounded by a concrete deck and a lush green lawn. In the background, there are rolling green hills and a small town nestled in a valley, all under a bright blue sky with scattered white clouds. A diagonal line runs across the image from the top left towards the bottom right.

PÉRGOLA
ALTEA



DISEÑO

Un diseño moderno, de líneas puras que invita a utilizar los espacios que hasta ahora estaban destinados solo a la época de primavera y verano.

ROBUSTO, A LA VEZ QUE REFINADO.

La Pérgola Altea de Codeval Aluminium está destinada a vestir Jardines, Piscinas, Terrazas dedicadas al Ocio.

La Pérgola puede ir dotada de un amplio y diverso equipamiento para el bienestar de quienes la disfrutan, lo que comprende diversas posibilidades de iluminación, sonido y confort térmico... y todo ello controlado desde el mismo accesorio de control.

ACABADOS

CODEVAL ALUMINIUM TE LO PONE FÁCIL.

Podrás elegir el acabado de la pérgola entre una gran variedad de cartas de colores (RAL / Futura).



En el proceso de fabricación todas las superficies de la misma quedan completamente cubiertas y protegidas por las pinturas aplicadas. En la fabricación de los nuevos acabados "Laca Madera" se realiza el lacado previamente a la mecanización.



MATERIALES

El principal material utilizado en la Pérgola Altea es el aluminio de primera fusión 6063 T5 que junto a los materiales auxiliares fabricados en acero inoxidable y plásticos técnicos de primera calidad que componen la pérgola, garantizan que el paso del tiempo y la corrosión no afecte al funcionamiento de la misma.

INSTALACIÓN

La instalación de la Pérgola Modelo Altea de Codeval Aluminium no requiere ningún tipo de obra, ya que está diseñada para que su instalación se pueda llevar a cabo con un mínimo de personal y pocas herramientas.

Con cada Pérgola se suministrará con un Manual Técnico, lo que unido a la profesionalidad de nuestros Instaladores Oficiales, hará que la instalación se lleve a cabo de forma precisa y satisfactoria.

La instalación ha de ser realizada por personal autorizado por Codeval Aluminium, para lo cual, previamente han recibido la formación necesaria para poder ser reconocidos como Instalador Oficial de Codeval Aluminium.







CONTROL SOLAR

El usuario de la Pérgola siempre tiene el control de la misma. Con el mando a distancia Codeval podrás orientar las lamas desde 0° a 145°. El mando a distancia tiene predefinidas cuatro posiciones, pero independientemente de estas, podrás variar la orientación hasta encontrar la posición deseada.

TENDRÁS EL PODER DE SOMBREAR O DISFRUTAR DEL SOL SEGÚN TU VOLUNTAD.

Con la Pérgola Modelo Altea de Codeval Aluminium tendrás la oportunidad de vivir la sensación térmica deseada en cada momento.

Posicionamiento lama 0°.



Posicionamiento lama 45°.



Posicionamiento lama 90°.

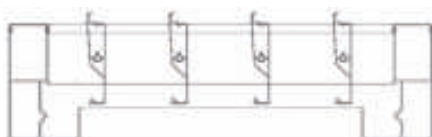

Posicionamiento lama 145°.



Nota: Posiciones de aperturas aproximadas.

SENSORES



Codeval Aluminium ha apostado por la innovación y ha dotado a la Pérgola Altea de medidas como el sensor de lluvia, que va instalado por defecto en cada una de las Pérgolas suministradas. El sensor ofrece la seguridad de que la lluvia no interrumpirá tu velada, ya que las lamas se cerraran automáticamente.



El sensor de viento permite a la pérgola decidir en qué momento debe abrir las lamas para que en ningún caso pueda sufrir daño alguno ante una carga de viento elevada. El sensor de viento prevalece sobre el de lluvia.



+



El sensor de nieve permite a la pérgola decidir en qué momento debe abrir las lamas para que en ningún caso pueda sufrir daño alguno ante una carga elevada de nieve.



El sensor de movimiento te permite utilizar la calefacción solo cuando la pérgola está ocupada, evitando el consiguiente gasto innecesario de energía y al mismo tiempo favorecemos al medio ambiente.

ESTANQUEIDAD Y CARGA DE VIENTO

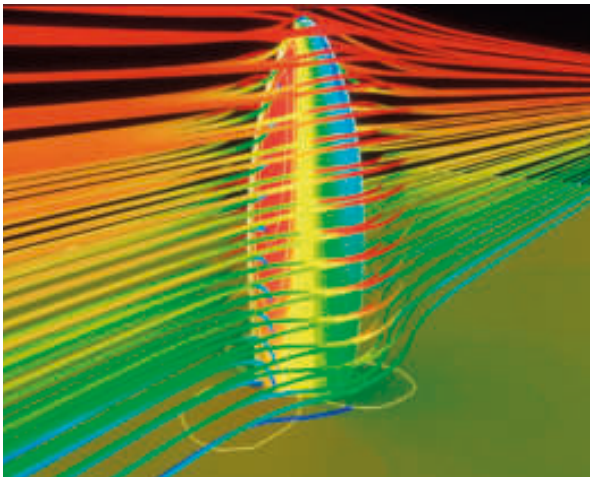

La Pérgola Modelo Altea Codeval Aluminium ha sido diseñada para que las inclemencias del tiempo no impidan disfrutar del espacio que ofrece la misma.

Los perfiles han sido diseñados para que cuando las lamas están cerradas puedan recoger y guiar el agua hacia el canalón que tiene la viga perimetral y esta, a la vez, pueda evacuarla por los postes destinados para ello.

La robustez de la Pérgola Altea le permite soportar vientos de 175 Km/h y ha sido testada en un laboratorio notificado el cual certifica que la pérgola Altea de Codeval Aluminium es apta para ser instalada en zonas con riesgo de Huracanes.

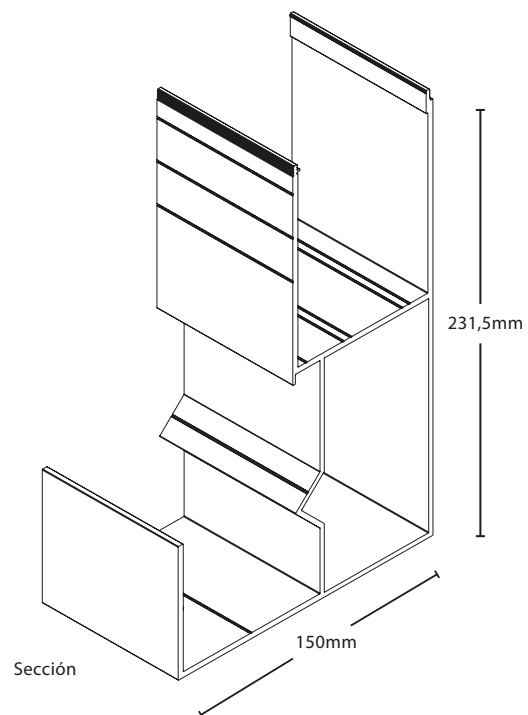

MOTORIZACIÓN

La pérgola se fabrica únicamente motorizada, emplea un motor de 24 Vcc. que se encuentra integrado en una de las vigas.

Esto garantiza que frente a las inclemencias del tiempo no sufra ningún desperfecto. Todo el cableado queda oculto en el interior de los perfiles garantizando así el buen funcionamiento del producto.

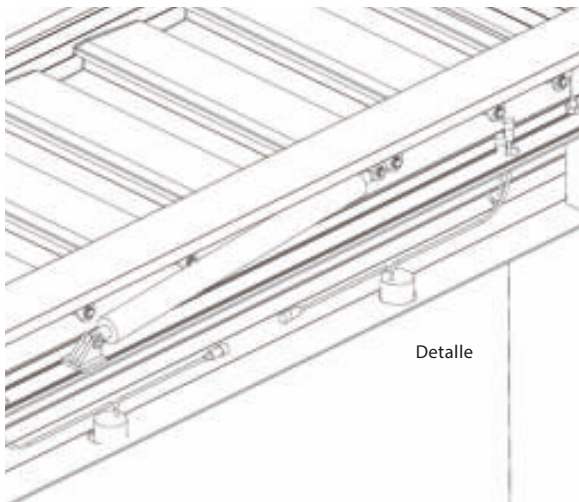

LAMA

Las lamas de la Pérgola Altea, han sido especialmente diseñadas para evacuar las aguas pluviales hacia las vigas perimetrales, las cuales canalizan el agua hasta el punto de desagüe.

La parte inferior de la lama es completamente plana, por lo que al tenerlas en posición de cerrado nos presentará una superficie lisa en consonancia con el resto de la Pérgola.

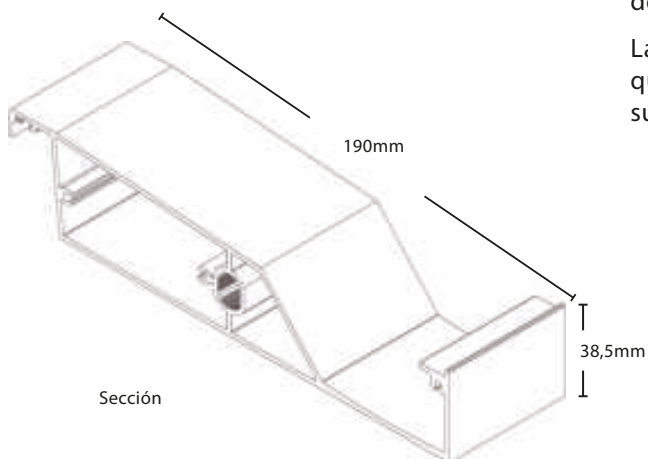

TIPOLOGÍAS

Pérgola independiente



Medidas máx.
7000 x 4500 mm

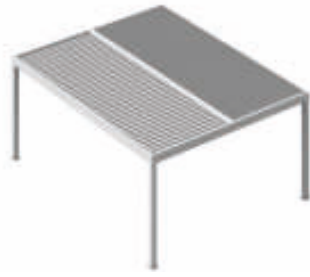

Medidas máx.
7000 x 7000 mm

Pérgola anclada a la pared



Medidas máx.
7000 x 4500 mm



Medidas máx.
7000 x 7000 mm

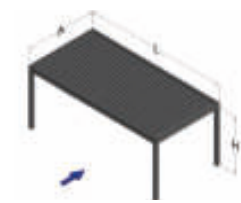

Tipo A

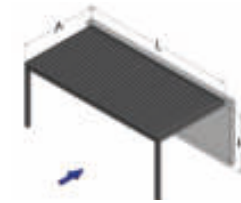

Tipo B

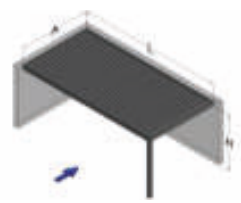

Tipo C

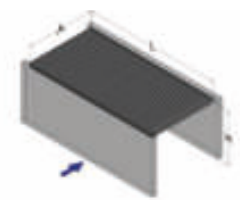

Tipo D



Tipo E

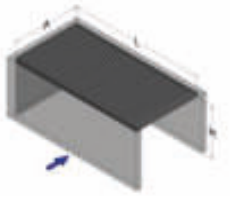

Tipo F

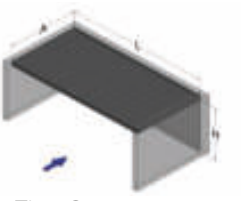

Tipo G

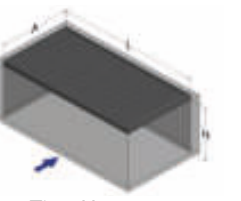

Tipo H



Tipo I

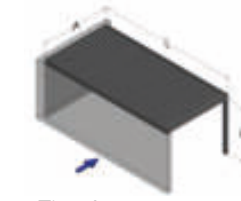

Tipo J

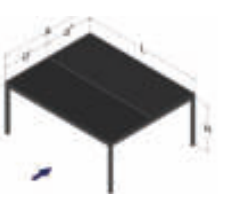

Tipo K

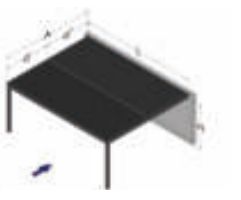

Tipo L

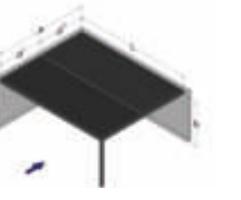

Tipo M

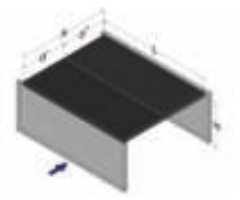

Tipo N

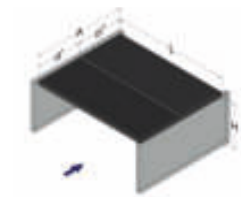

Tipo O

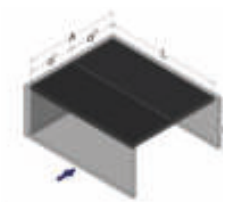

Tipo P

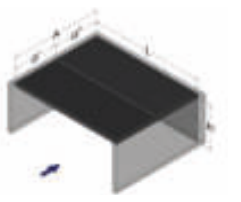

Tipo Q

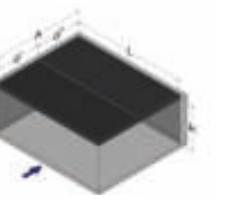

Tipo R

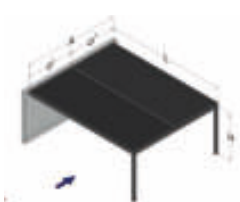

Tipo S

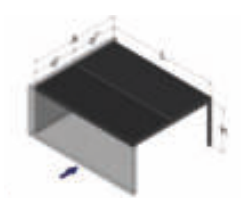

Tipo T

A=Ancho, L=Largo, H=Altura



NORMATIVA

Lluvia:

Codeval Aluminium Certifica que la Pérgola Modelo Altea cumple con la norma UNE-EN 12056-3.

Carga de Viento:

Codeval Aluminium Certifica que la Pérgola Modelo Altea cumple con la norma CLASE 6 UNE EN 13659:2004 + A1:2009.

Carga de nieve:

Codeval Aluminium Certifica que la Pérgola Modelo Altea cumple con los requisitos que marca el CTE (100 Kg/m²).

GARANTÍAS

Codeval Aluminium S.L proporciona al cliente garantía según normas QUALICOAT ante la deformación o decoloración del aluminio.

3 años de Garantía en Electrónica y Motorización.

2 años de Garantía en Iluminación.

SELLOS DE CALIDAD



Nuestro partner seleccionado para los acabados superficiales del producto está autorizado para utilizar el sello de calidad Qualicoat y Qualicoat Seaside y por tanto para garantizar su acabado.



Bureau Veritas certifica que Codeval Aluminium dispone del la ISO 9001 en la gestión de su producto.

OPCIONES

La Pérgola Modelo Altea, dispone de un amplio abanico de accesorios con los que hacer más agradable el espacio por ella definida, como por ejemplo:

LUCES LED

Las luces se dividen en tres tipos.

1. Tiras Led Blanca Cálida o RGB: Con este tipo de iluminación lo que se pretende es que el usuario pueda crear el ambiente que más se adapte a su estilo de vida. Con estas tiras podrás crear el color que más te guste.



2. Focos encastrables en perfil supletorio: con este tipo de luz obtendrá la iluminación necesaria para para realizar las reuniones nocturnas con la familia o amigos.



3. Con los apliques exteriores iluminará el exterior de su pérgola y le dará un toque de distinción.



SMARTPHONE CONTROL

Control total sobre todos los mecanismos de la Pérgola desde tu móvil mediante la conexión WIFI. Podrás accionar el motor, encender las luces o activar la calefacción estes o no en casa. Además tendrás la posibilidad de crear escenarios e incluso configurarlos para su activación en horarios predeterminados.

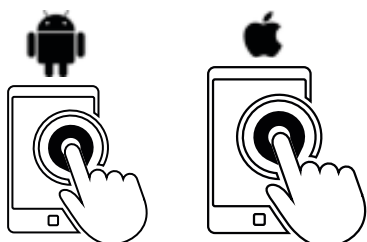



CALEFACCIÓN

La novedosa tecnología de paneles infrarrojos para calefacción crea un calor muy confortable. Estos radiadores son ideales para usar donde no existe una necesidad de calefacción permanente como, por ejemplo, Jardines de Invierno, Pérgolas y terrazas dedicadas a la hostelería.

Ofrecen un calor moderado similar al que genera el sol de invierno. Al incorporar los elementos de gran calidad más vanguardistas todos los radiadores tienen 5 años de garantía, no necesitan mantenimiento y están diseñados y fabricados para durar muchos años.



MANDO PORTÁTIL

Con el mando a distancia Codeval podrá interactuar en todos los elementos que incorpore en la Pérgola: lamas, focos encastrables, tiras led, música y estores.



SISTEMA DE AUDIO

Escuchar la música en espacios exteriores es realmente muy simple. Podrás reproducir tu música desde el teléfono. El control de la reproducción audio se realiza desde la app con un solo toque es posible seleccionar la fuente de audio o la estación de radio preferida.







SISTEMAS DE ALUMINIO LDA.

As Pérgolas Bioclimáticas da Marca [Codeval Aluminium](#) são Representadas e Distribuídas em Portugal pela DINERU -Sistemas de Alumínio Lda.

www.dineru.com

Codeval Aluminium e Dineru-Sistemas de Alumínio não se fazem responsáveis de las posibles erratas en la edición e impresión de este catálogo.